

Любовь к жизни начинается с «Rcom»

20

РЕД. 4.0

ЦИФРОВОЙ ИНКУБАТОР
РУКОВОДСТВО ПО ЭКСПЛУАТАЦИИ
USB 20 / PRO 20

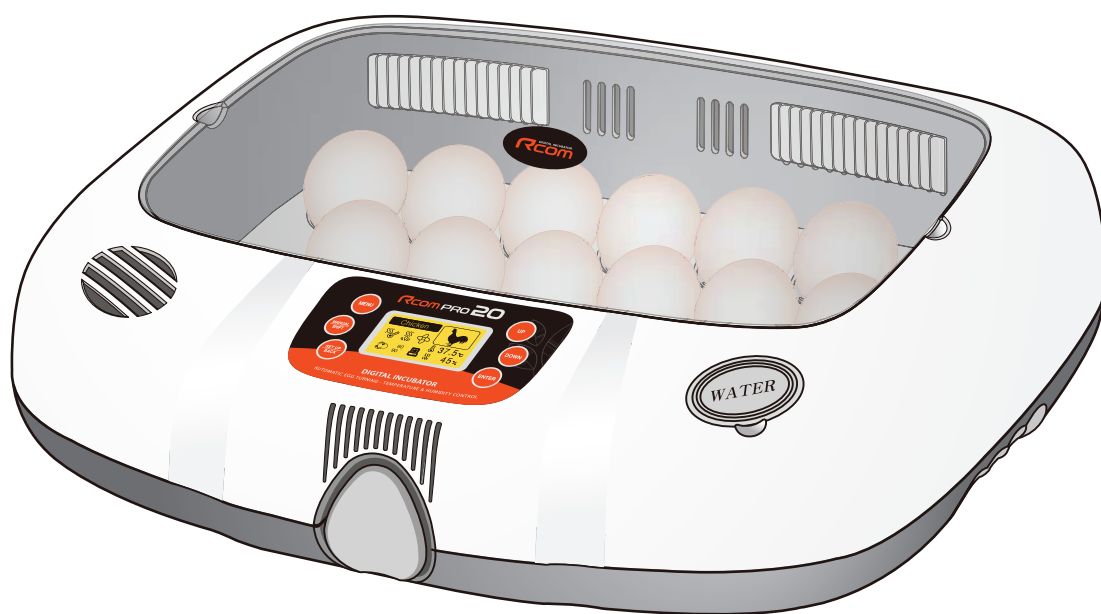

Rcom



Использование инкубаторов Rcom USB 20 / Rcom PRO 20

1. Введение

- | | |
|---|---|
| (1) Введение в Rcom USB, PRO 20 | 4 |
| (2) Меры предосторожности | 5 |
| (3) Идентификация деталей | 6 |
| (4) Основные компоненты | 7 |
| (5) Назначение и принцип действия цифрового управления | 8 |
| (6) НАСТРОЙКА (Другие функции) /
Табличка легкого управления функциями | 9 |

Введение

2. Подготовка к использованию

- | | |
|--|-------|
| (1) Установка инкубатора / пластины для поворота яиц | 10 |
| (2) Что такое инкубационное помещение? /
Подготовка к инкубации | 11~12 |

Подготовка
к использованию**3. Настройка функций**

- | | |
|--|-------|
| (1) Режимы инкубации / Начало инкубации в автоматическом режиме | 13 |
| (2) Начало инкубации в ручном режиме | 14~15 |
| (3) Начало инкубации для других видов птиц | 16 |
| (4) Начало инкубации в режиме подключения к ПК | 17 |
| (5) Завершение инкубации / Переключение оС и °F /
Возврат к заводской настройке | 17 |
| (6) Сброс условий инкубации / Проверка настройки механизма поворота яиц /
ВКЛЮЧЕНИЕ/ВЫКЛЮЧЕНИЕ функции увлажнения | 18 |

Настройка
функций**4. Дополнительные функции**

- | | |
|--|----|
| (1) Функция проверки механизма поворота яиц / аварийной сигнализации по уровню воды / аварийной сигнализации по высокой и низкой температуре / аварийной сигнализации при внезапном отключении питания | 19 |
|--|----|

Дополнительные
функции

Использование инкубаторов Rcom USB 20 / Rcom PRO 20

5. Инкубация		Инкубация
(1) Поддержание влажности и воздухообмена во время инкубации / Техническое обслуживание после выведения	20	
(2) Конденсация влаги	20	Чистка
6. Чистка		
(1) Разборка инкубатора	21	Информация об изделии
(2) Чистка	22	
7. Информация об изделии		
(1) Сервисное обслуживание / Часто задаваемые вопросы (FAQ)	23	Информация об изделии
(2) Поиск и устранение неисправностей	24	
(3) Технические характеристики	25	

! Результаты выведения и выращивания птенцов зависят от очень многих факторов. Компания Autoelex Co., Ltd. и ее дистрибьюторы не несут ответственности за потери яиц или птенцов в случае нарушения условий выведения/выращивания, небрежности пользователя, самостоятельного (недопустимого) изменения конструкции, произвольного использования инкубатора не по назначению, внезапного отключения питания или неисправности. Перед закладкой яиц или размещением птенцов в инкубаторе убедитесь в его полной работоспособности. Кроме того, настоятельно рекомендуется внимательно прочесть настоящее руководство по эксплуатации для снижения вероятности любого отказа.

**Внимание:**

Предупреждение в отношении отказа, который может вызвать повреждение или неисправность инкубатора.



Запрещается



Необходимо соблюдать.



Не разбирать



Вынуть штепсельную вилку из розетки.



Не прикасаться.



Контакт заземления для предотвращения поражения электрическим током.

**Совет:**

Примеры или полезные советы по использованию изделия Rcom

**ВНИМАНИЕ**

Предупреждение в отношении действий, которые могут представлять опасность или приводить к повреждению инкубатора.

► For Rcom USB 50 MODEL PC connecting, refer to the PC-SOFTWARE manual.

Инкубатор Rcom 20

Благодарим за выбор инкубатора Rcom.

Инкубатор Rcom 20 является первым инкубатором, имеющим превосходный дизайн и функции, которые помогают создавать оптимальные условия инкубации. Он оснащен двумя датчиками, один – для определения параметров окружающей среды, второй – для определения внутренних условий в инкубаторе.

Инкубатор Rcom20 призван обеспечить легкость и простоту использования, однако, для достижения самых высоких результатов пользователь должен иметь достаточные знания по инкубации и надлежащей эксплуатации инкубатора. Следовательно, перед использованием инкубатора надлежит внимательно прочесть настоящее руководство по эксплуатации.

Инкубатор Rcom 20 обеспечивает оптимальные условия инкубации, тем не менее, пользователь должен соблюдать и поддерживать все необходимые условия для инкубации, в частности, вид яиц, температуру или влажность на каждой стадии инкубации.

Конструктивные особенности

[Основные функции]

- * ЖК-дисплей с информацией по инкубации и анимационным графическим оформлением
- * Микро-чип с оптимальными условиями инкубации в зависимости от вида птиц для начинающих птицеводов
- * Режим ручной настройки для специалистов по инкубации
- * Датчик наружной температуры для автоматического регулирования теплового режима в инкубационном помещении
- * Превосходный дизайн с удобным управлением
- * Метод оптимальной циркуляции воздуха с использованием 3 мощных бесщеточных вентиляторов постоянного тока (BLDC)
- * Автоматическая настройка и регулирование температуры и влажности
- * Запорное устройство корпуса
- * Дополнительная функция аварийной сигнализации по уровню воды
- * Вместимость: 20 куриных яиц / 52 перепелиных яйца / 10 гусиных яиц
- * Увлажнение методом нагрева воды, препятствующее росту бактерий
- * Смотровое стекло с двумя стеклами для минимизации влияния наружной температуры
- * Повышенная надежность благодаря применению датчика температуры и влажности 3-го поколения производства компании Swiss's Sensirion.
- * Мощный импульсный источник питания (SMPS) для стабильного энергоснабжения
- * Модернизация до уровня последней модели инкубатора с обновлением программного обеспечения (ТОЛЬКО МОДЕЛЬ USB)

[Функции безопасности]

- * Функция самоанализа для определения аномальных условий
- * Функция аварийной сигнализации и отображения ненормальной температуры инкубатора из-за резких перепадов температуры окружающей среды
- * Функция запоминания данных инкубации и функция аварийной сигнализации в случае внезапного отключения питания
- * Защитная крышка циркуляционного вентилятора и автоматический выключатель на верхней стороне главного корпуса для обеспечения безопасности
- * Прибор контроля напряжения нагревателя для обеспечения его работоспособности и безопасности
- * Защитная крышка увлажнителя
- * Повышенная надежность увлажнителя благодаря применению водостойкого бесщеточного вентилятора постоянного тока
- * Аварийная сигнализация при необходимости пополнения запаса воды

[Дополнительные функции]

- * Включение увлажнителя в состав основного корпуса, что не требует использования отдельного увлажнителя
- * Преобразование °C в °F и обратно
- * В лотках различного вида легко размещаются яйца различного размера
- * Выдвижная пластина с рифлением для предотвращения скольжения
- * Регулируемая воздушная заслонка
- * Включение нижнего корпуса для облегчения чистки
- * Роликовые разделители, которые обеспечивают безопасный поворот дорогостоящих или редких видов яиц (доп. комплектация)

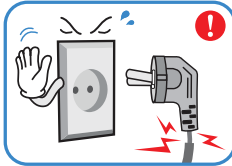
Опасность поражения электрическим током**Соблюдайте осторожность в перечисленных ниже случаях при использовании инкубатора.**

Не используйте поврежденный сетевой шнур или розетку, не обеспечивающую надежный контакт со штепсельной вилкой.

- ▶ Риск поражения электрическим током или пожара.

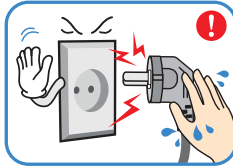

Не вынимайте штепсельную вилку из розетки, держа за сетевой шнур, и не прикасайтесь к ним мокрыми руками.

- ▶ Риск поражения электрическим током или пожара.

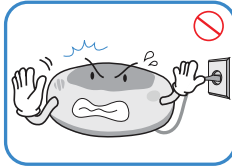

Категорически запрещается вынимать штепсельную вилку из розетки во время инкубационного периода.

- ▶ Это приведет к прерыванию инкубации

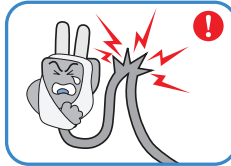

Не скручивайте и не зажимайте электрический шнур.

- ▶ Риск поражения электрическим током или пожара.

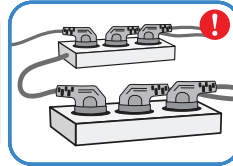

Не вставляйте в одну розетку несколько штепсельных вилок.

- ▶ Риск пожара или перегрузки по току.

Меры предосторожности при установке**Соблюдайте осторожность в перечисленных ниже случаях при использовании инкубатора.**

Не устанавливайте прибор в пыльной и грязной среде.

- ▶ Риск повреждения или возгорания инкубатора.

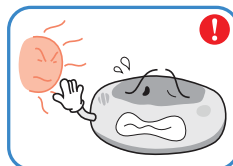

Не устанавливайте в местах, подверженных действию прямых солнечных лучей.

- ▶ Риск пожара или нарушения процесса инкубации.

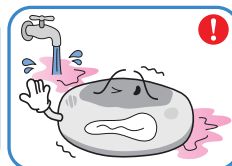

Не устанавливайте прибор в сырых или влажных местах.

- ▶ Риск поражения пожара и электрическим током.



Не устанавливайте прибор в чрезмерно холодной или горячей среде, в условиях воздействия табачного дыма и т.д.

- ▶ Риск нарушения процесса инкубации.

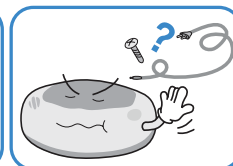

Не используйте никакие другие запасные части, кроме прилагаемых.

- ▶ Риск повреждения прибора или нарушения процесса инкубации.

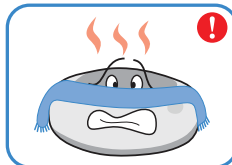

Не закрывайте вентиляционное отверстие.

- ▶ Возможно повышение внутренней температуры и прерывание процесса инкубации.

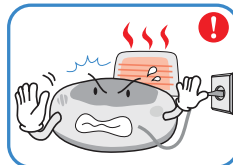

Устанавливайте инкубатор вдали от источников тепла.

- ▶ Риск повреждения корпуса инкубатора и нарушения процесса инкубации.

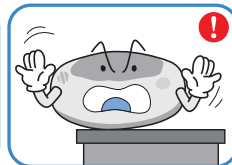

Устанавливайте инкубатор на устойчивой поверхности на удалении от краев.

- ▶ Риск повреждения инкубатора и яиц и самого пользователя в результате ударов или падения.



Не переворачивайте инкубатор вверх дном.

- ▶ Это может привести к сливу воды из инкубатора и выпадению и повреждению смотрового стекла.

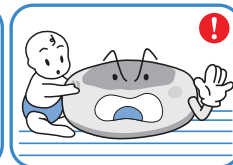

Не позволяйте детям играть с инкубатором.

- ▶ Риск удара инкубатора или случайного повреждения органов управления.

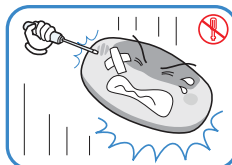

Не допускается разбирать инкубатор и изменять его конструкцию.

- ▶ Риск поражения электрическим током или пожара.

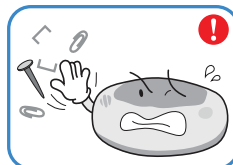

Следите, чтобы никакие мелкие предметы не попадали в отверстия инкубатора.

- ▶ Риск поражения электрическим током или пожара.

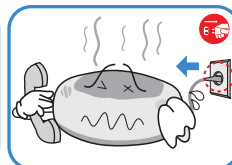

В случае возникновения постороннего шума или дыма во время работы инкубатора обращайтесь в сервисный центр.

- ▶ Риск поражения электрическим током или пожара.



Тщательно очистите инкубатор перед хранением.

- ▶ Риск поражения электрическим током или пожара.

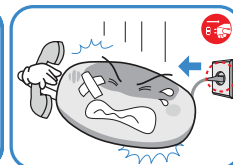

В случае необходимости ремонта инкубатора отсоедините его от электросети и обратитесь в сервисный центр.

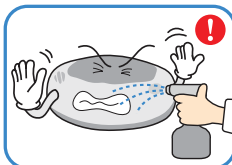
Меры предосторожности при чистке**Перед чисткой отсоединяйте электрический шнур от сетевой розетки.**

Не распыляйте чистящее средство непосредственно на поверхность инкубатора.

- ▶ Риск повреждения поверхности инкубатора.



Производите чистку инкубатора мягкой тканью с нейтральным моющим средством.

- ▶ Риск повреждения поверхности инкубатора.

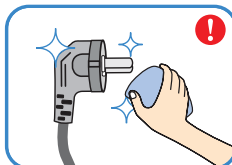

Очищайте штепсельную вилку от пыли сухой тканью.

- ▶ Риск поражения электрическим током или пожара.

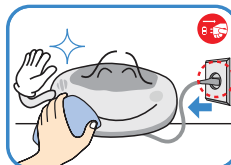

Не используйте такие химикаты, как воск, бензол, спирт, разбавитель, ароматические вещества или смазочные материалы и т.п.

- ▶ Риск повреждения поверхности инкубатора.

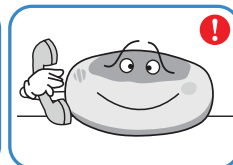

Для проведения специальной чистки внутренних частей инкубатора отсоедините его от электросети и обратитесь в сервисный центр.

- ▶ Если не подвергать внутреннюю полость инкубатора чистке длительное время, скапливающаяся в нем пыль может привести к неисправности или пожару.

Идентификация деталей

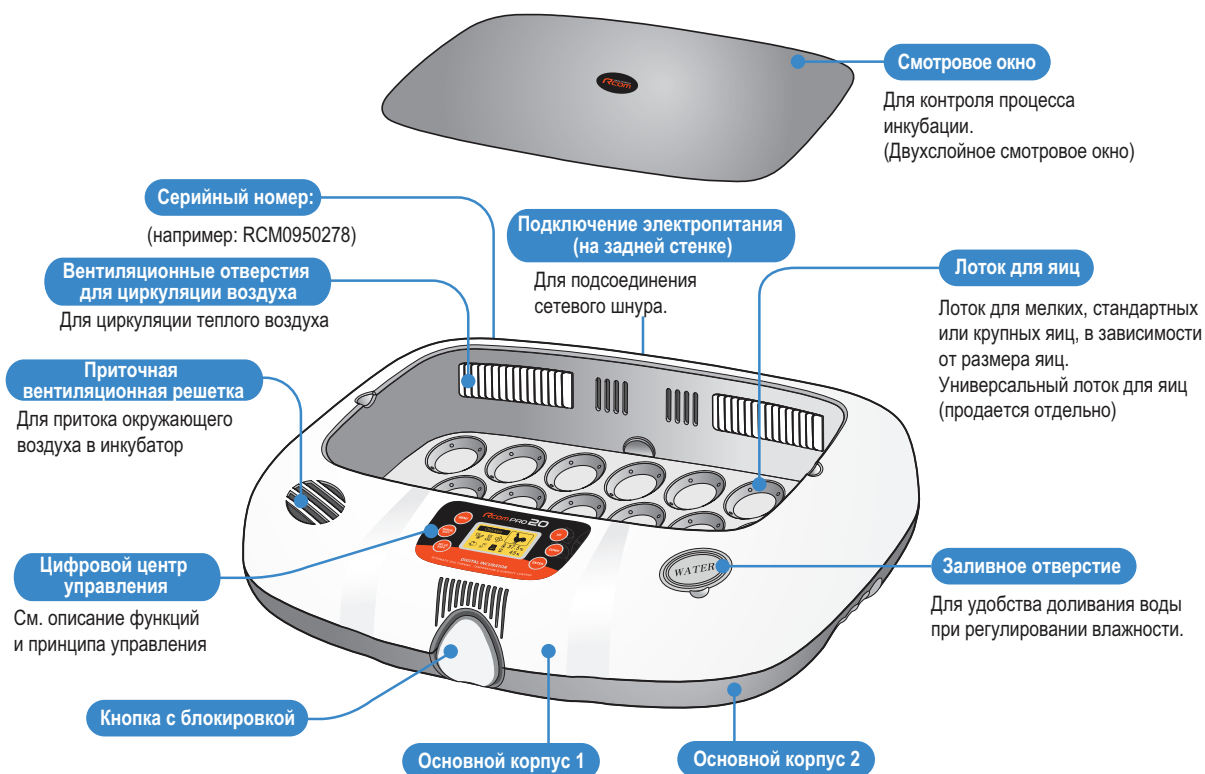
**Соединительный разъем для подключения кабеля USB**

Подсоединение кабеля USB.
Позволяет производить настройку и сохранять условия инкубации с помощью компьютера.

< Только МОДЕЛЬ USB >

Соединительный разъем для подключения электропитания

Подсоединение электрического шнура.

Серийный номер изделия:

(например: RCM0950278)
Зарегистрировав информацию с указанием серийного номера инкубатора на нашем веб-сайте (www.Rcom.co.kr), вы можете получить 2-летнее гарантийное обслуживание.

Основные компоненты

Основной корпус 1

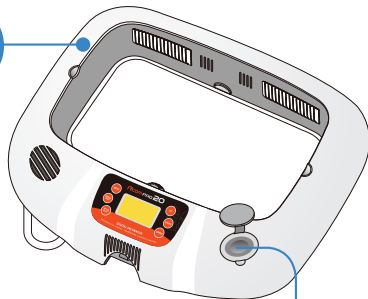

Крышка заливного отверстия



Смотровое окно

Смотровое окно с двойным стеклом

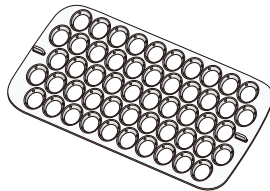

Лоток для мелких яиц

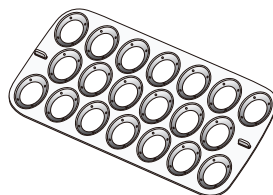

Лоток для стандартных яиц

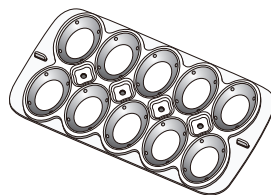

Лоток для крупных яиц

Сетевой шнур

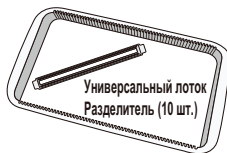

Продаются отдельно

Универсальный лоток
Разделитель (10 шт.)

Комплект универсального лотка

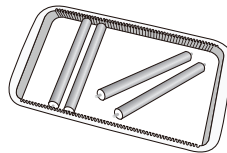

Комплект роликовых разделителей

Основной корпус 2

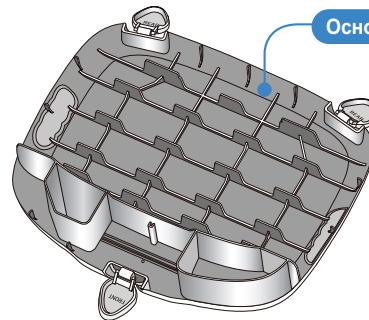

Пластина для поворота яиц

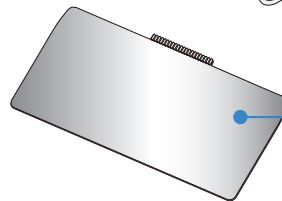

Руководство по эксплуатации



Табличка легкого управления функциями



* Может быть прикреплена на любом видном месте

< МОДЕЛЬ USB >



Компакт-диск с программным обеспечением для ПК



Кабель USB

► **МОДЕЛЬ USB** - Вы можете скачать обновленную информацию на веб-сайте www.Rcom.co.kr

Назначение и принцип действия цифрового управления

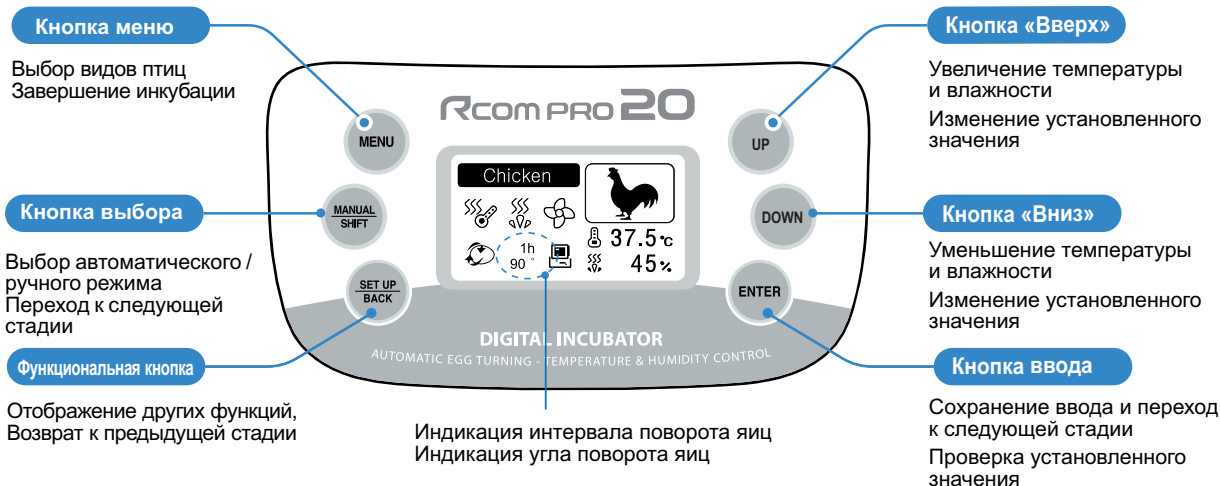

Что означает настройка температуры и влажности?
Настройка означает установку требуемых значений температуры и влажности, которые необходимо поддерживать внутри инкубатора.

ПИКТОГРАММА	НАИМЕНОВАНИЕ И ФУНКЦИЯ	ПИКТОГРАММА	НАИМЕНОВАНИЕ И ФУНКЦИЯ
<p>Отображение пиктограммы птицы</p>	<p>**Выбор вида**</p> <ul style="list-style-type: none"> *Курица ① *Утка ② *Перепелка ③ *Фазан ④ *Павлин ⑤ *Гусь ⑥ *Дикий гусь ⑦ *Золотой фазан ⑧ *Индейка ⑨ *Другие птицы ⑩ 		<p>Индикация поворота яиц</p> <p>Индикация ручной остановки механизма поворота яиц</p> <p>Индикация автоматической остановки механизма поворота яиц</p> <p>Завершение инкубации</p>
<p>Chicken</p>	<p>Виды птиц</p>		<p>Отображение работы вентилятора</p>
<p>37,5 °C</p>	<p>Отображение текущей температуры</p> <p>Отображение ненормальной температуры</p>		<p>Отображение выключения нагревателя</p> <p>Отображение работы нагревателя</p>
<p>40% OFF</p>	<p>Отображение текущей влажности</p> <p>Отключение функции увлажнения</p>		<p>Отображение выключения увлажнителя</p> <p>Отображение работы увлажнителя</p>
<p>1 час</p> <p>90°</p>	<p>Индикация интервала поворота яиц</p> <p>Индикация угла поворота яиц</p>		<p>Добавление воды</p> <p>Ненормальная влажность</p>
<p>< USB MODEL ></p>	<p>Подключение ПК</p> <p>Сигнал обрыва соединения</p>		<p>Сигнализация обрыва электропитания</p>

НАСТРОЙКА (Дополнительные функции)

▶ Нажмите кнопку SET UP и затем выберите пиктограмму каждой функции с помощью кнопок UP/DOWN (ВВЕРХ/ВНИЗ) (ВВОД)

T.CAL Калибровка температуры		 ПРЕДУПРЕЖДЕНИЕ Неправильная калибровка может привести к неустраиваемому повреждению	 Внимательно прочтите МЕРЫ ПРЕДОСТОРОЖНОСТИ. Пользователям не рекомендуется самостоятельно проводить повторную калибровку прибора. В случае необходимости повторной калибровки обратитесь по месту приобретения инкубатора.
H.CAL Калибровка влажности		 ПРЕДУПРЕЖДЕНИЕ Неправильная калибровка может привести к неустраиваемому повреждению	 Внимательно прочтите МЕРЫ ПРЕДОСТОРОЖНОСТИ. Пользователям не рекомендуется самостоятельно проводить повторную калибровку прибора. В случае необходимости повторной калибровки обратитесь по месту приобретения инкубатора.
ALARM Аварийный сигнал по высокой температуре	High Temp Hi Err	Подача звукового сигнала в случае повышения температуры в инкубаторе выше установленного значения из-за изменения температуры в помещении или выхода из строя нагревательной системы * Диапазон настройки: 0,0°C ~ 5,0°C (Default Setting : 2,0°C)	
ALARM Аварийный сигнал по низкой температуре	Low Temp Lo Err	Подача звукового сигнала в случае понижения температуры в инкубаторе ниже установленного значения из-за изменения температуры в помещении или выхода из строя нагревательной системы * Диапазон настройки: 0,0°C ~ -5,0°C (Default Setting : -3,0°C)	
Единицы измерения		Выбор единиц измерения температуры (°C или °F) *Значение по умолчанию: °C	
Освещение		Настройка работы подсветки ЖК-дисплея * Always On: Подсветка всегда включена * Always Off: Подсветка всегда выключена * Event On: Подсветка включается на 20 секунд *Значение по умолчанию: Всегда включена после нажатия клавиши	
Звуковой сигнал		Настройка ВКЛЮЧЕНИЯ/ВЫКЛЮЧЕНИЯ мелодии, других сигналов *Значение по умолчанию: ВКЛЮЧЕН	
ОБЩИЙ СБРОС Заводская настройка	ОБЩИЙ СБРОС	Возврат к заводской настройке в случае необходимости после изменения первоначальной настройки по своему усмотрению	
Информация		Основная информация об инкубаторе (индикация версии)	

Табличка легкого управления функциями

※ После снятия таблички с задней стенки инкубатора смочить ее небольшим количеством воды и прикрепить к окну.
※ При желании изменить установленное значение нажмите кнопку "SET" и измените отображаемую величину.

Функция	Порядок работы	Страница
Автоматический режим инкубации	→ Выбрать вид птицы → Нажать на 2 секунды	13
Другой (ручной) режим инкубации	→ (Выбрать вид птицы) → → Настройка температуры Настройка влажности Настройка угла поворота яиц Настройка интервала поворота яиц (день инкубации)	14-16
Изменение параметров настройки инкубации	→ Нажать 1 раз: Настройка температуры Нажать 4 раз: Настройка влажности Нажать 7 раз: Настройка угла поворота яиц Нажать 9 раз: Установка интервала поворота яиц → →	18
Завершение инкубации	Экран инкубации → → Завершение работы системы Вы уверены? → (Выбрать YES (ДА)) →	17
Инициализация инкубатора (Заводская настройка)	→ → "Общий сброс" → →	17
°C – °F Изменение единиц измерения	→ → °C / °F → → → °C – °F →	17
Выключение функции увлажнения В случае инкубации при низкой влажности	Экран инкубации → (Нажать 4 раза) → (НИЖЕ 30%) → "OFF" →	18
Проверка механизма поворота яиц	5 секунд → Проверка установленного значения →	18

Порядок сборки

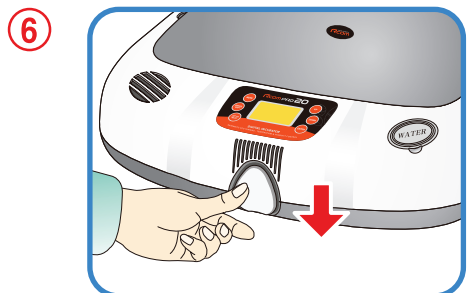

► Зафиксировать три кнопки блокировки корпуса на передней и задней сторонах инкубатора.

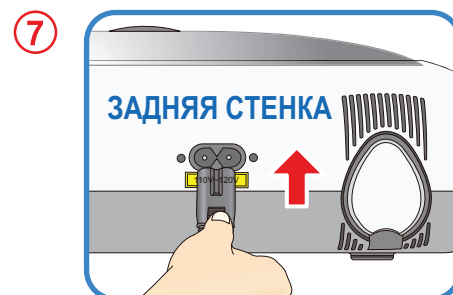

► Вставить сетевой шнур в гнездо на задней стенке основного корпуса.

⚠ Соблюдайте осторожность при установке пластины для поворота яиц.

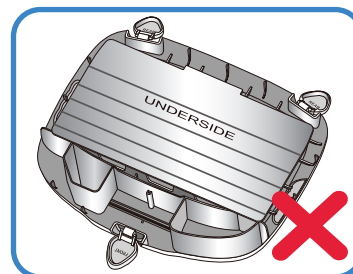
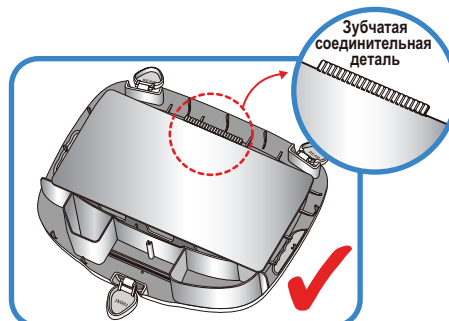

- Неправильная сборка механизма поворота яиц может вывести инкубатор из строя.
- Зубчатая соединительная деталь пластины для поворота яиц должна располагаться сверху.

Что такое инкубационное помещение? / Подготовка к инкубации

Инкубационным помещением называется определенное пространство для установки и эксплуатации инкубатора.

Поскольку среда инкубационного помещения влияет на скорость выведения, рекомендуется регулировать параметры среды для настройки инкубатора; в районе температуры 28 °C (82,4 °F) возможен небольшой шум и вибрация с незначительным изменением температуры. Особенно это касается частых случаев внезапного снижения температуры ночью по сравнению с дневным временем; необходимо время от времени проверять состояние инкубатора и обращать особое внимание, чтобы он не подвергался воздействию прямых солнечных лучей в дневное время.

- 1 Подсоедините электрический шнур к соединительному разъему на задней стенке инкубатора и вставьте штепсельную вилку в розетку.
При этом загорается ЖК-дисплей и на нем отображается значение температуры.
- 2 Откройте крышку заливного отверстия и залейте ДИСТИЛЛИРОВАННУЮ ВОДУ, долив воду повторно через 5 минут до отметки верхнего уровня.
(При добавлении воды в процессе инкубационного периода влажность в инкубаторе временно понижается).

 После заполнения контейнера водой не допускается тряска или переворачивать основной корпус, в противном случае возможна утечка воды внутрь корпуса и выход инкубатора из строя.

 Во время инкубационного периода рекомендуется проверять уровень ДИСТИЛЛИРОВАННОЙ ВОДЫ каждые три дня и доливать воду по мере необходимости. (После пополнения запаса воды необходимо вновь проверить уровень через 5 минут и долить воду в случае необходимости).

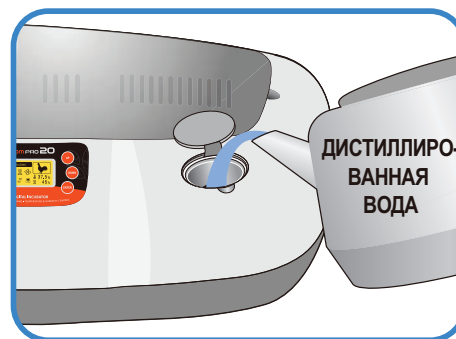
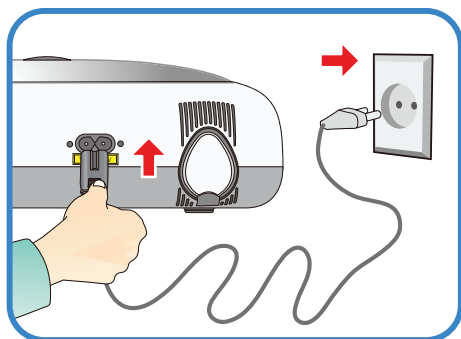

 В случае использования инкубатора без добавления воды на увлажнение или намерения инкубировать яйца при низкой влажности менее 20% необходимо выключить функцию увлажнения. Выключайте увлажнитель при отсутствии в нем воды, в противном случае увлажнитель выйдет из строя. (При использовании данной функции сигнализация поступления воды выключается).
[См. описание выключения функции увлажнения на стр. 18]

- ▶ Выключение функции увлажнения: Установить уровень влажности на 30%.

- ⚠ Для облегчения поворота яиц необходимо предусмотреть зазор вокруг каждого яйца (около 2 мм), как показано на рисунке ниже. ▼

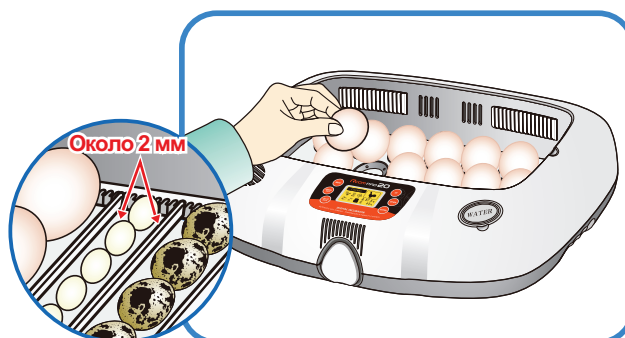

- В случае использования универсального роликового разделителя, который продается отдельно, будьте внимательны при регулировании расстояния между роликовыми разделителями, чтобы яйца не выкатывались наружу. См. рисунок справа.

- ⚠ В случае использования для увлажнения минеральной или водопроводной воды увлажнитель может легко выйти из строя в результате отложения накипи. Настоятельно рекомендуется использовать в инкубаторе только **ДИСТИЛЛИРОВАННУЮ ВОДУ**. Гарантии компании Autoelex Co.,Ltd и ее дистрибьюторов сохраняются только при отсутствии повреждений, возникающих в результате использования минеральной, обычной или водопроводной воды, а также в случае неправильного обращения с инкубатором. Устранение повреждений компанией Autoelex Co.,Ltd. и ее дистрибьюторами в этом случае осуществляется за счет владельца инкубатора.



- Tip В случае невозможности приобретения дистиллированной воды в местной торговой сети или при возникновении каких-либо вопросов, обращайтесь в магазин, в котором был приобретен инкубатор.

- 3 Уложите яйца, предназначенные для инкубации, в канавки для яиц и закройте смотровое окно.

- ⚠ Смотровое окно необходимо закрывать полностью, в противном случае произойдет падение температуры и влажности.

- Tip Для инкубации следует использовать оплодотворенные яйца. (см. руководство по эксплуатации)

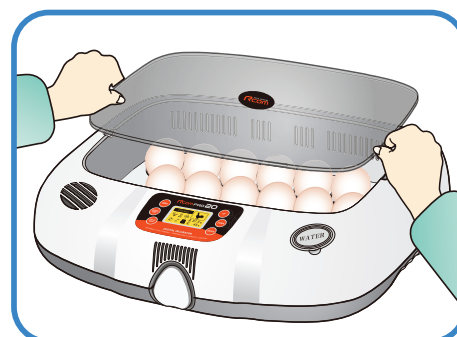

Режимы инкубации

* Инкубатор Rcom Pro 20 имеет два режима работы, автоматический и ручной, а Инкубатор Rcom USB 20 имеет три режима работы, автоматический, ручной и режим подключения к ПК.

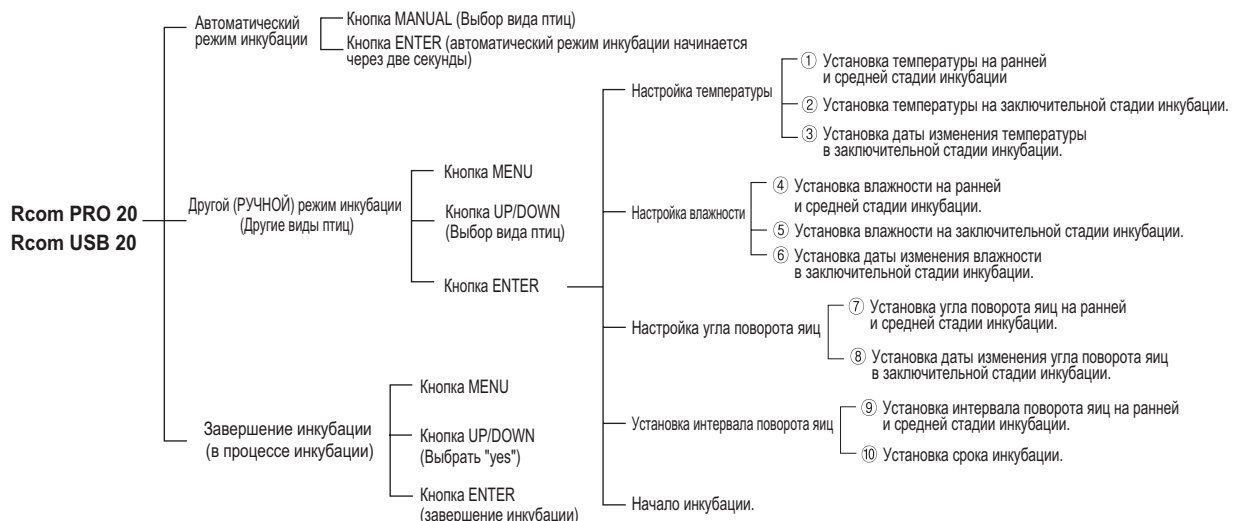

Начало инкубации в автоматическом режиме

Оптимальные условия инкубации для птиц, показанных на экране меню, заведены в память микросхемы. С помощью этой функции пользователь может легко выбрать любую инкубацию.

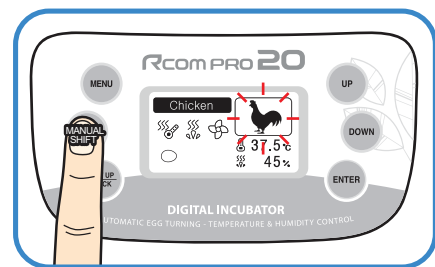
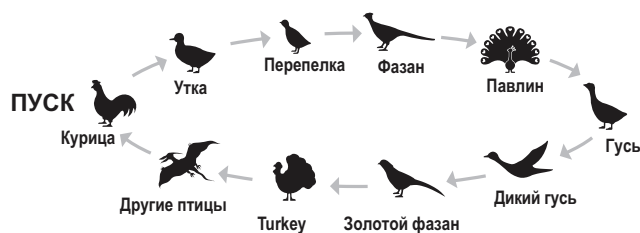

- ▶ Нажмите кнопку MANUAL на основном экране для выбора вида птиц.
- ▶ Выберите вид птиц, нажмите кнопку ENTER и удерживайте ее около 2 секунд, после чего начнется инкубация в автоматическом режиме.

Tip При автоматической инкубации пользователю необходимо выбрать только вид птицы, а условия инкубации, такие как оптимальная температура, влажность, поворот яиц и т.д., регулируются автоматически. При необходимости пользователь может изменять условия инкубации.



Начало инкубации в ручном режиме

Данный режим позволяет пользователю устанавливать температуру, влажность, параметры поворота яиц и т.д. по своему усмотрению.

Этот режим идеально подходит для тех, кто имеет большой опыт в инкубации.

- ▶ Нажмите кнопку MENU на основном экране.
- ▶ Выберите вид птиц с помощью кнопки UP/DOWN и нажмите кнопку ENTER, затем перейдите к режиму настройки условий инкубации.
- ▶ Установите требуемую температуру, влажность, угол поворота яиц и интервал с помощью кнопки UP/DOWN и нажмите кнопку ENTER для перехода к следующему шагу.

 Если нет надлежащей опции, выберите опцию «Others birds»; см. стр. 16.

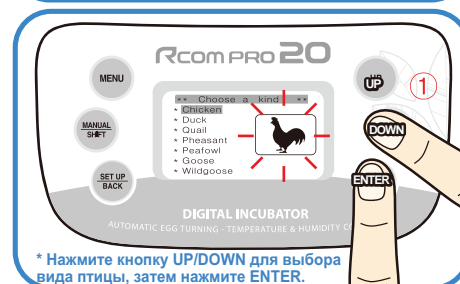
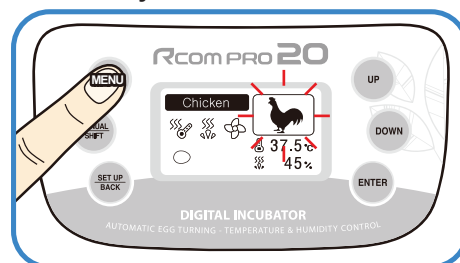

* Нажмите кнопку UP/DOWN для выбора вида птицы, затем нажмите ENTER.

ШАГ 1в Настройка температуры

- ① Установка температуры на ранней и средней стадии инкубации
 - ② Установка температуры на заключительной стадии инкубации.
 - ③ Установка даты изменения температуры в заключительной стадии инкубации.
- ▶ Оптимальная температура инкубации основных видов птиц на ранней и средней стадиях ① составляет 37,5°C, а температуру в заключительной стадии ② лучше установить на 37°C за три дня до предполагаемой даты выведения птенцов (D-Day) ③. При желании пользователь может изменять температуру на ранней, средней и заключительной стадиях инкубации. [Настройка по умолчанию: ① 37,5 °C, ② 37,0 °C, ③ 3 дня].

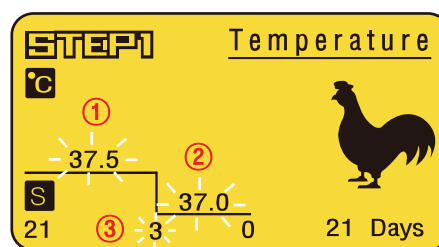

[Настройка температуры]

ШАГ 2в Настройка влажности

- ④ Установка влажности на ранней и средней стадии инкубации.
 - ⑤ Установка влажности на заключительной стадии инкубации.
 - ⑥ Установка даты изменения влажности в заключительной стадии инкубации.
- ▶ Оптимальная влажность зависит от вида птиц. Однако влажность в заключительной стадии ⑥ (за 3 дня до выведения) обычно выше, чем на ранней и средней стадиях ④ инкубации. [Настройка по умолчанию: ④ 45%, ⑤ 60%, ⑥ 3 дня].

 Рекомендуется повысить установленное значение влажности выше 60% за 1-3 дня до выведения. (В районах с высоким уровнем влажности окружающего воздуха повышение влажности в инкубаторе не требуется до середины последнего дня, пока птенец не окажется в воздушной камере яйца).

 Продукция Rcom выпускается с оптимизированными значениями температуры и влажности. Пользователям не рекомендуется самостоятельно проводить повторную калибровку прибора. В случае необходимости повторной калибровки посетите наш веб-сайт (www.rcom.co.kr-Download-Manual), чтобы скачать руководство, или обратитесь по месту приобретения инкубатора. Поскольку дешевые термометры и гигрометры не отличаются достаточной точностью, рекомендуется использовать специальный калиброванный термометр-гигрометр. (Термометр-гигрометр только для домашних птиц: см. веб-сайт Rcom: Digilog II).

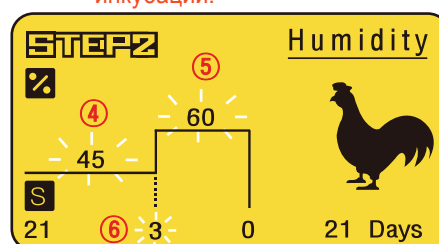

[Настройка влажности]

ШАГ 3 Настройка угла поворота яиц

- ⑦ Установка угла поворота яиц на ранней и ⑧ Установка даты изменения угла поворота средней стадии инкубации.

► Угол поворота яиц, указанный на ЖК-дисплее, может отличаться от установленного значения угла в зависимости от используемого лотка для яиц (на основе стандартного лотка) и размера яиц. Как правило, угол поворота для яиц курицы, золотого фазана, фазана на ранней и средней стадии инкубации составляет 90°. Для яиц большого размера и яиц диких птиц рекомендуется устанавливать более высокий угол поворота (110-180°). Как правило, на завершающей стадии инкубации (за 3 дня до предполагаемой даты выведения) поворот яиц не производится (угол поворота составляет 0°).

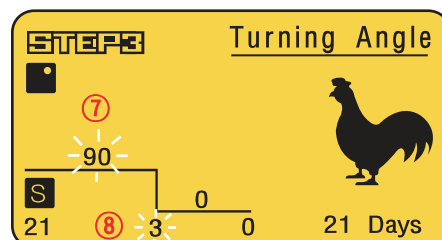

[Настройка угла поворота яиц]

Tip При выборе параметра «rnd» (случайный выбор) поворот яиц осуществляется произвольно на угол в диапазоне от 75 до 180°.
(Диапазон установки угла поворота яиц: 0°, 15°, 30°, 45°, •••, 150°, 165°, 180°, rnd)

! В случае обнаружения разницы между отображаемым на дисплее и фактическим углом поворота яиц найдите причину и выберите надлежащий угол.

ШАГ 4 Установка интервала поворота яиц

- ⑨ Установка интервала поворота яиц на ранней и средней стадии инкубации. ⑩ Установка срока инкубации.

► Данная функция предназначена для установки интервала (времени) поворота яиц ⑨. Она обеспечивает поворот яиц на установленный угол на ранней и средней стадии ⑦ каждые 60 минут. При желании пользователь может произвести настройку интервала поворота яиц ⑨.

[Первоначальная настройка: ⑨ 60 минут].

Tip При выборе параметра «rnd» (случайный выбор) поворот яиц осуществляется с произвольным интервалом в диапазоне от 10 до 360 минут.
(Диапазон установки интервала поворота яиц: rnd, 10, 20, 30, 40, •••, 340, 350, 360 минут)

► Установка срока инкубации: Срок инкубации птиц на экране меню соответствует обычному сроку инкубации.

Пользователь может ввести правильную дату инкубации.

[Первоначальная настройка: в зависимости от вида птиц].

✖ Настройка срока инкубации не может быть изменена во время инкубации.

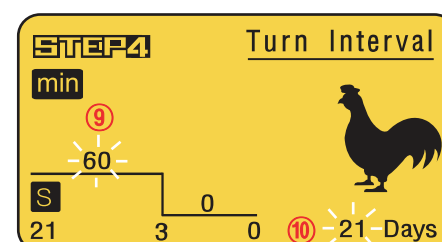

[Настройка интервала поворота яиц, срока инкубации]

[Настройка окончания и начала инкубации]

► После настройки срока инкубации нажмите кнопку ENTER для начала инкубации под музыку.

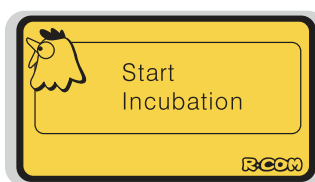
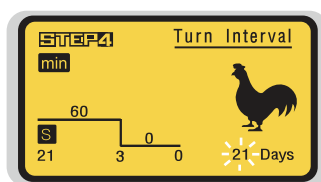

[Сигнализация о начале инкубации]

[Во время инкубации]

Начало инкубации для других видов птиц

Эта функция используется при необходимости инкубации других видов птиц, которые отсутствуют в меню настройки инкубатора. При необходимости пользователь может изменять условия инкубации.

- ▶ Нажмите кнопку MENU на основном экране.
- ▶ Выберите опцию "Other Birds" (другие виды птиц) с помощью кнопки UP/DOWN и нажмите кнопку ENTER для перехода к настройке.
- ▶ Установите требуемую температуру, влажность, угол поворота яиц и интервал с помощью кнопки UP/DOWN и нажмите кнопку ENTER для сохранения установленных значений.

[см. стр. 14, 15]

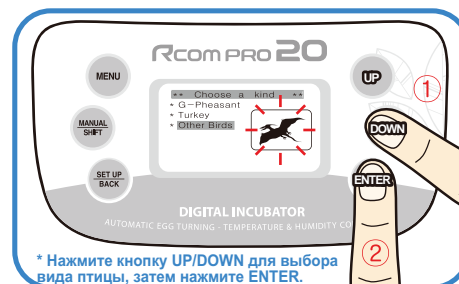
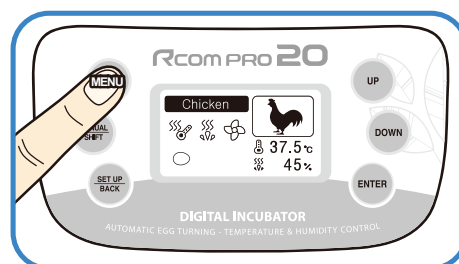

* Нажмите кнопку UP/DOWN для выбора вида птицы, затем нажмите ENTER.

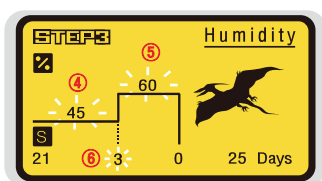

[Настройка влажности]

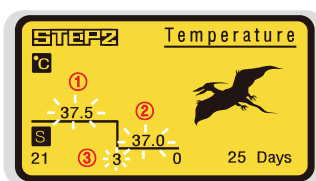

[Настройка температуры]



[Дисплей настройки срока инкубации (DF-Day)]

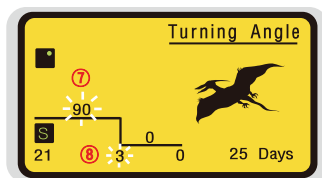

[Настройка угла поворота яиц]

- ▶ **Настройка функции последовательной инкубации:**
При настройке срока инкубации увеличьте срок до D-50, а затем нажмите кнопку UP еще один раз, после чего на дисплее появится «?», и начнется последовательная инкубация.



Что такое настройка последовательной инкубации?

Данная функция используется при необходимости проведения непрерывной инкубации с одной и той же настройкой параметров.

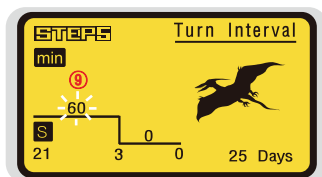

[Настройка интервала поворота яиц, срока инкубации]

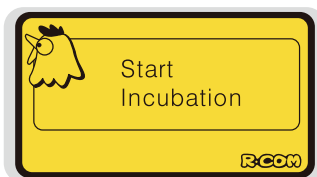

[Сигнализация о начале инкубации]

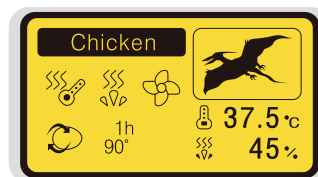

[Во время инкубации]

Начало инкубации в режиме подключения к ПК

< ТОЛЬКО МОДЕЛЬ Rcom USB 20 >

С помощью этой функции можно обеспечить расширенный доступ к данным инкубационного процесса и оптимизацию настройки параметров инкубации путем создания базы данных.

- ▶ Начало инкубации в режиме подключения к ПК излагается в руководстве по программному обеспечению ПК.

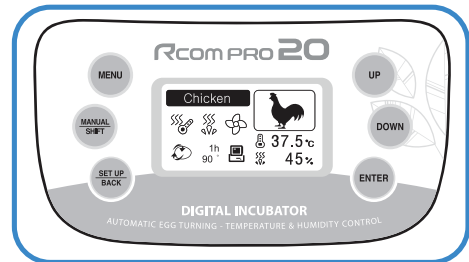

Завершение инкубации

- ▶ Во время инкубации нажмите кнопку MENU, после чего на экране появится сообщение "System finish, Are you sure?" (Завершение работы системы, Вы уверены?).
- ▶ С помощью кнопки UP/DOWN выберите YES и нажмите кнопку ENTER.

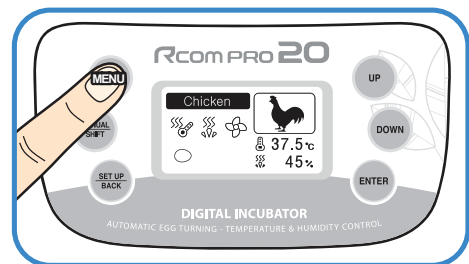

Переключение °C и °F

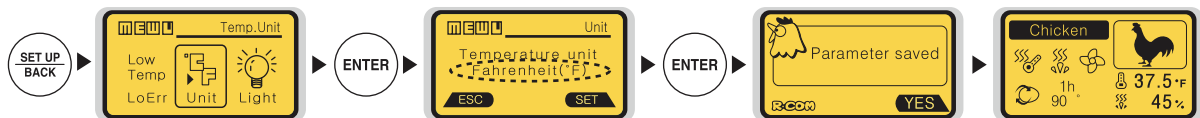

Выбрать с помощью кнопку UP/DOWN С помощью кнопку UP/DOWN выбрать °C или °F

Возврат к заводской настройке

- ▶ Данная функция используется в случае, если была изменена настройка инкубатора, но требуется возврат к заводской настройке.
- ▶ Нажмите кнопку SET UP и, используя кнопку UP/DOWN, выберите опцию All Reset (Общий сброс). Затем нажмите кнопку ENTER.

При повторном нажатии кнопки ENTER ЖК-дисплей выключается, подавая сообщение и аварийный сигнал. Примерно через 15 секунд инкубатор возвращается к заводской настройке.

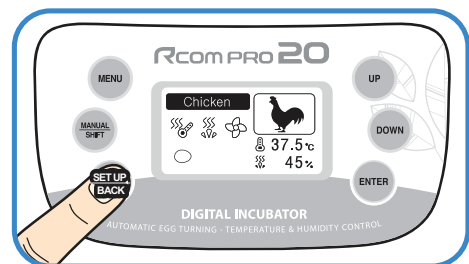

Инициализация через 15 секунд

Сброс условий инкубации во время инкубации

- ▶ Данная функция используется при необходимости изменения режима настройки инкубатора во время инкубации. Нажмите кнопку MANUAL во время инкубации, после чего дисплей температуры перейдет в мигающий режим. При необходимости изменить температуру установите новое значение с помощью кнопок UP/DOWN и нажмите ENTER для его сохранения. Кроме того, с помощью этого метода можно установить новые значения влажности, угла поворота яиц и интервала поворота яиц. Если изменение настройки не требуется, нажмите кнопку MANUAL для перехода к следующему этапу. Если же не нажимать никакие кнопки в течение 10 секунд, система автоматически возвращается к экрану инкубации.
- ▶ Нажав кнопку MANUAL несколько раз по своему усмотрению, можно перейти непосредственно к требуемому режиму настройки. Он может быть использован в случае, когда требуется проверить текущие условия инкубации во время процесса инкубации.
- ▶ Если нажать кнопку ENTER, на ЖК-дисплей выводятся установленные значения температуры и влажности.

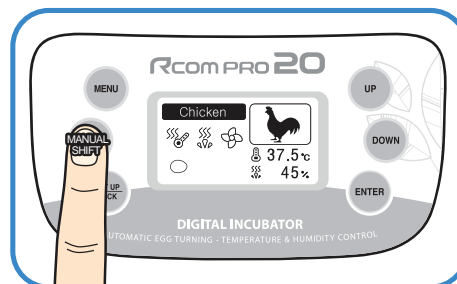

[Сообщение о сохранении параметров настройки]

Проверка механизма поворота яиц

- ▶ Для проверки механизма поворота яиц во время процесса инкубации нажмите кнопку ENTER и удерживайте ее в течение 5 секунд.
- ▶ Если поворот яиц не работает, проверьте, правильно ли собрана пластина поворота яиц.
 [см. стр. 10]

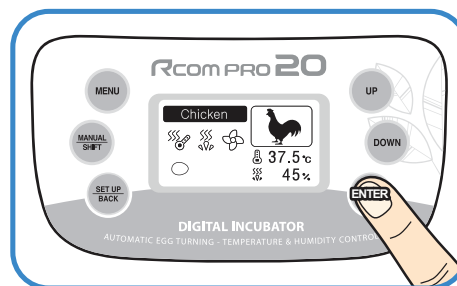

Настройка ВКЛЮЧЕНИЯ/ВЫКЛЮЧЕНИЯ функции увлажнения

- ▶ В случае работы инкубатора без воды или при необходимости проведения инкубации при низкой влажности менее 30% функцию увлажнения следует отключить.
- ▶ Нажмите кнопку MANUAL 4 раза, а затем нажмите и удерживайте кнопку DOWN до тех пор, пока на дисплее не появится индикация выключения (°FF). Затем нажмите кнопку ENTER для выключения увлажнения. При необходимости включить увлажнение установите влажность выше 30%.

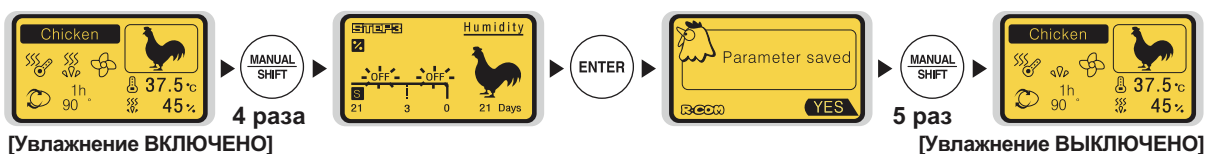

Функция проверки механизма поворота яиц

- ▶ С началом поворота яиц на дисплей выводится анимация и звучит мелодия.



Функция определения отсутствия воды

- ▶ При недостаточном количестве воды в инкубаторе пиктограмма увлажнения изменяется → и через 5 минут подается предупредительный звуковой сигнал о необходимости добавления воды. Этот звуковой сигнал подается каждые 30 секунд.

! После добавления воды примерно через 1 минуту инкубатор вернется к нормальному состоянию.

- ▶ При обнаружении датчиком любых неисправностей в системе подачи воды изменяется пиктограмма увлажнения → и подаются предупредительные звуковые сигналы и текстовое сообщение.

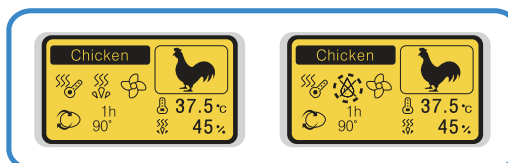
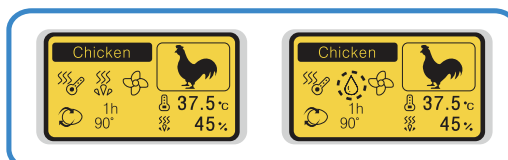

Функция аварийной сигнализации по высокой и низкой температуре

- ▶ Если температура в инкубаторе отличается от установленного значения, изображение на дисплее изменяется с пиктограммы Рис. на пиктограмму → , при этом на дисплей попеременно выводятся текущее значение температуры и фактическая разность температур.

✘ Аварийный звуковой сигнал выключается автоматически через 1 минуту, но для выключения аварийной индикации необходимо нажать кнопку ENTER.

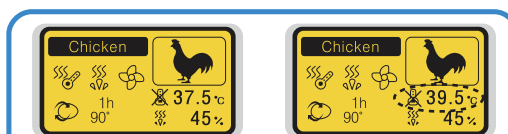

<Пример>

Если разность температур составляет 2°C, на дисплей попеременно выводятся цифры 39,5°C и +2,0 (установленное значение равно 37,5°C).
Если разность температур составляет -3°C, на дисплей попеременно выводятся цифры 34,5°C и -3,0 (установленное значение равно 37,5°C).

* Настройка аварийной сигнализации по высокой температуре (когда температура в инкубаторе выше установленного значения) [Диапазон настройки: 0 ~ 5°C; Настройка по умолчанию: 2°C]



* Настройка аварийной сигнализации по низкой температуре (когда температура в инкубаторе ниже установленного значения) [Диапазон настройки: 0 ~ -5°C; Настройка по умолчанию: -3°C]

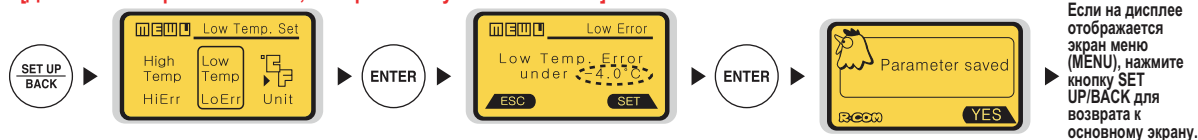

Функция аварийной сигнализации при внезапном отключении питания

- ▶ При первом включении питания или в случае внезапного отключения питания во время инкубации на дисплей инкубатора выводится данная пиктограмма и подается аварийный звуковой сигнал в течение 10 секунд. Нажмите кнопку ENTER для сброса данного сигнала.

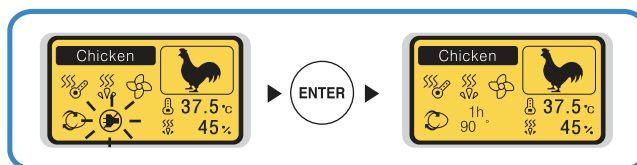

Поддержание влажности и воздухообмена во время инкубации

- ▶ Во время выведения относительная влажность должна быть сравнительно высокой, чтобы не допустить высыхания или отверждение тонкой мембраны перед выводением.
- ▶ Во время выведения не рекомендуется открывать крышку слишком часто. При частом открывании крышки влажность в инкубаторе резко уменьшается, и требуется достаточно длительный период времени для восстановления надлежащей влажности.

! Внутренняя температура в инкубаторе должна составлять 37 °C (99.5 °F) или выше, а температура в выводном отделении – ниже 28 °C, в этом случае относительная влажность 70% может быть недоступна. Отклонение относительной влажности в диапазоне ±5% от установленного значения не сказывается на выведении птенцов.

- ▶ Крайне важно увеличивать уровень влажности за 1-2 дня до выведения по сравнению с начальным и средним периодами инкубации. Требования к влажности во время инкубации: 45-55% - для водоплавающей птицы, 40-45% - для домашней птицы и 35-45% - для попугаев. За день до выведения всем видам птиц требуется влажность приблизительно 65%, а иногда и выше.

Однако в районах с высоким уровнем влажности окружающего воздуха во время инкубации могут потребоваться более низкие уровни влажности.

Tip Важно повисить уровень влажности выше 60% за три дня до выведения.

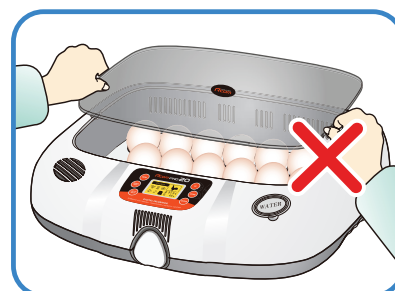

Техническое обслуживание после выведения

- ▶ Для новорожденных птенцов следует использовать брудер, так как они слишком чувствительны к низким температурам. Если проводить выведение в инкубаторе, в нем будут накапливаться микробы и перья, которые могут серьезно снизить выход птенцов при последующем выведении. Кроме того, это может привести к повреждению или отказу инкубатора. Для выведения птенцов настоятельно рекомендуется использовать независимый выводной инкубатор или брудер. В случае возникновения повреждений или отказов инкубатора из-за отсутствия независимого выводного инкубатора или брудера, его гарантийное обслуживание не будет осуществляться бесплатно. Другими словами, пользователю придется оплатить расходы на сервисное обслуживание. Инструкция по изготовлению простейшего выводного инкубатора или брудера приводится на нашем веб-сайте (<http://www.Rcom.co.kr>).

! Выведение птенцов в инкубаторе не допускается. Это может привести к отказу инкубатора и отмене бесплатного гарантийного обслуживания. (За 1-3 дня до начала выведения все яйца надлежит переместить в выводной инкубатор или брудер).

Tip Выводной инкубатор: Инкубатор для выведения птенцов. Приведите его в действие за 1-3 дня до начала выведения птенцов из яиц. (Rcom MARU H и B). Брудер: Аппарат, который обогревает вылупившихся птенцов, оберегая их от холодной окружающей среды. Брудер допускает настройку надлежащей температуры и влажности. (Брудеры серии Rcom MARU H и B / Rcom).

- ▶ В связи с существованием некоторого различия в кормлении птенцов различных видов птиц рекомендуется изучить полезную информацию о птенцах перед выведением.

! Следует использовать энергосберегающую лампу мощностью 20 Вт. Если использовать лампу мощностью более 20 Вт, температура начнет повышаться, что приведет к гибели птенцов или к пожару. Если в инкубаторе будет много воды, птенцы будут падать в воду, при этом их оперение будет намокать, вызывая переохлаждение. В этом случае рекомендуется просушивать оперение птенцов с использованием фена для сушки волос и подобного нагревательного прибора. Если размеры выводного инкубатора составляют 370 x 270 x 130 мм, следует использовать энергосберегающую лампу мощностью 20 Вт.

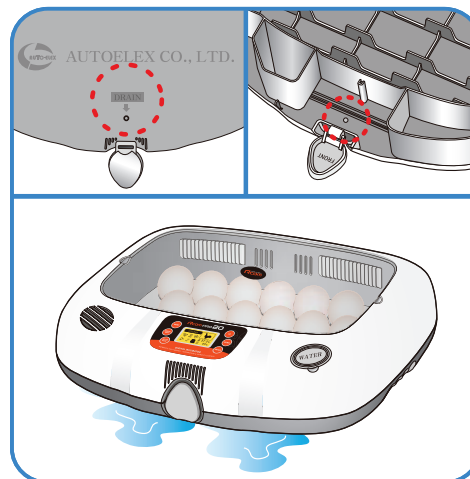

Конденсация влаги

Выпадение росы является естественным явлением, которое наступает при значительной разности температур между внутренним пространством инкубатора и окружающим воздухом во время инкубационного периода. В этом случае в нижней части инкубатора может скапливаться вода.

- ▶ Отсоедините электрический шнур от разъема на задней стенке инкубатора и выньте штепсельную вилку из розетки.

⚠ Не выключайте питание сразу после использования инкубатора, так как это может привести к его поломке из-за попадания влаги внутрь контроллера. В это время рекомендуется, прежде всего, удалить воду из инкубатора и просушить его, включив в работу на 1 час, затем выключить, открыть смотровое окно и произвести естественную сушку в течение 2-3 часов, после чего вновь включить в работу. (Выключить функцию увлажнения, установив на °FF. / см. стр. 18).

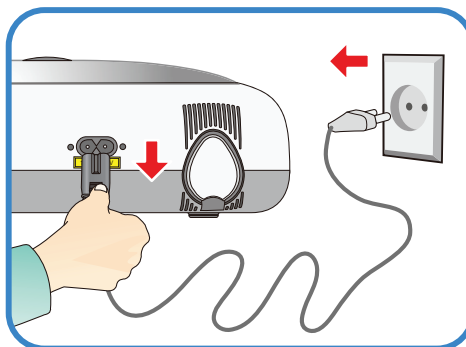

Разборка и чистка инкубатора

1

Разблокировать и снять кнопки фиксации трех частей на передней и задней стороне инкубатора, вытянув их вперед.



2

Тщательно промыть нижнюю часть водой и просушить. Верхнюю часть следует сушить естественным путем в хорошо вентилируемом месте не менее одного дня, чтобы полностью удалить влагу, оставшуюся в инкубаторе после выведения.

⚠ Не допускается использовать для чистки органические растворители, такие как бензол, разбавитель и т.п., которые могут вызвать деформацию или обесцвечивание пластмассовых деталей.

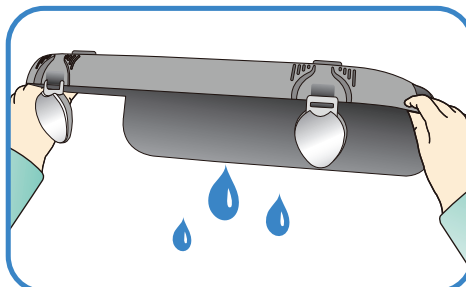

3

- ▶ При использовании функции увлажнения к нагревательному элементу увлажнителя прилипает больше количество посторонних веществ [Ⓐ]. Это не должно приводить к отказу, однако, по завершении процесса инкубации необходимо слегка очистить нагреватель увлажнителя мягкой щеткой.
- ▶ При установке основного корпуса (верхней части) на пол не допускается, чтобы нагревательная часть увлажнителя соприкасалась с полом.

⚠ Нанесение ударов или царапин острыми предметами на нагревательную часть увлажнителя ведет к повреждению нагревательного элемента.

⚠ Настоятельно рекомендуется использовать дистиллированную воду, чтобы свести к минимуму вероятность образования отложений накипи на нагревательном элементе увлажнителя.

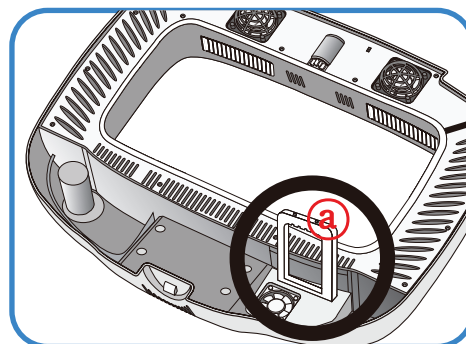

4

Включить пылесос для удаления пыли, как показано на рисунке справа, и тщательно смести мелкую пыль мягкой щеткой.



Если инкубатор используется для инкубации несколько раз подряд, пух, пыль, скорлупа и т.п. скапливаются внутри основного корпуса, что может привести к поломке прибора, поэтому перед хранением инкубатора его надлежит подвергнуть тщательной чистке.



Скапливание грязи в инкубаторе может привести к шумной работе или остановке вентилятора.

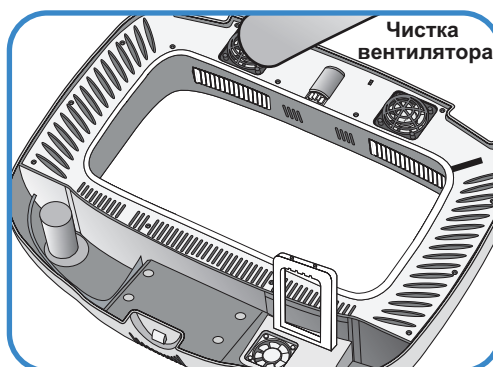
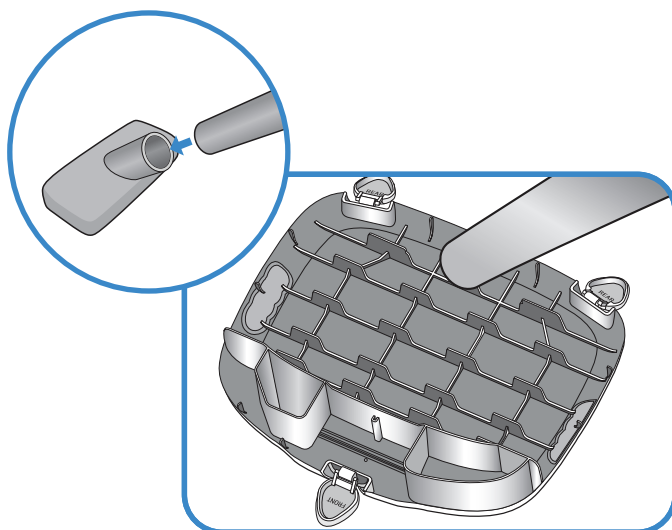
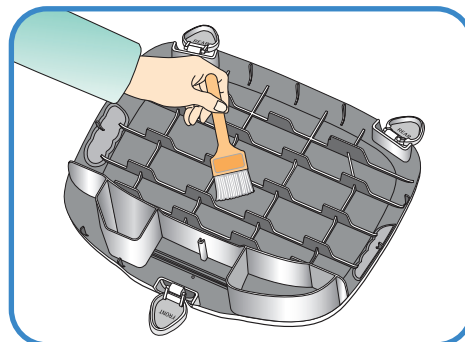

5

По окончании чистки инкубатора необходимо произвести его сборку в обратном порядке. Для этого необходимо протереть наружные поверхности основного корпуса влажной тканью и просушить в прохладном, хорошо вентилируемом месте перед хранением.



[см. раздел «Сборка» на стр. 10].



Не допускается использовать для чистки органические растворители, такие как бензол, разбавитель и т.п., которые могут вызвать деформацию или обесцвечивание пластмассовых деталей.

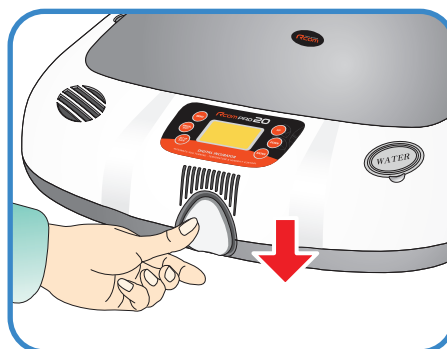

Сервисное обслуживание

Все цифровые инкубаторы серии Rcom, выпускаемые компанией Autoelex Co., Ltd., являются прецизионными системами, подвергаемыми строгому контролю качества. Однако в процессе их реализации могут обнаруживаться дефектные изделия.

В случае возникновения любых неисправностей следует обращаться в сервисный центр компании Autoelex или к ее региональному дистрибьютору.

Мы приложим все усилия для качественного устранения любых дефектов в случае их обнаружения. Данное изделие спроектировано по модульному принципу, поэтому для его ремонта квалифицированному специалисту достаточно произвести быструю замену соответствующей детали.

* Отдел рекламаций: 82-55-337-2560

Прием электронной почты: Rcom@Rcom.co.kr

Часто задаваемые вопросы (FAQ)

Неисправность	Возможная причина	Способ устранения
Низкий выход птенцов	<ul style="list-style-type: none"> ▶ Используются неоплодотворенные яйца. ▶ Яйца заражены микробами ▶ Неправильная настройка параметров инкубации ▶ Состояние здоровья несушки ▶ Ненадлежащий поворот яиц 	<ul style="list-style-type: none"> ▶ Осмотреть яйца и определить возможность выживания яиц. ▶ Продезинфицировать инкубатор ▶ Проверить все параметры настройки инкубатора. Особое внимание обратить на температуру. ▶ Проверить состояние здоровья несушки. ▶ Убедиться, что поворот яиц осуществляется должным образом.
Птенцы выводятся раньше предполагаемого срока или выходят с физическими дефектами	<ul style="list-style-type: none"> ▶ Установлена слишком высокая температура ▶ Неправильно работал механизм поворота яиц 	<ul style="list-style-type: none"> ▶ Снизить заданную температуру инкубатора на 0,5 °C (1 °F) например, с 37,5 °C (99,5 °F) до 37,0 °C (98,6 °F) ▶ Проверить, не выключена ли функция поворота яиц.
Птенцы выводятся позже предполагаемого срока	<ul style="list-style-type: none"> ▶ Установлена слишком низкая температура 	<ul style="list-style-type: none"> ▶ Повысить заданную температуру инкубатора на 0,5 °C (1 °F) например, с 37,0 °C (98,6 °F) до 37,5 °C (99,5 °F)
Яйца выводятся в разное время (птенцы выводятся не одновременно, а в течение продолжительного периода)	<ul style="list-style-type: none"> ▶ Различный срок хранения яиц ▶ Разные температуры инкубации 	<ul style="list-style-type: none"> ▶ Свести к минимуму срок хранения яиц. ▶ Проверить разность температур в инкубаторе. (солнечный свет, температура в инкубационном помещении и т.д.)
Предполагается одновременное выведение разных видов яиц	<ul style="list-style-type: none"> ▶ Различные сроки инкубации, поэтому выход птенцов падает. ▶ Яйца могут быть загрязнены птенцами, вылупившимися первыми. 	<ul style="list-style-type: none"> ▶ Отметить дату выведения на яйцах и переместить их в другой инкубатор (брудер) строго в соответствии с отмеченной датой. ▶ В случае одновременной закладки большого количества яиц рекомендуется подготовить дополнительный инкубатор для использования в качестве брудера.

Поиск и устранение неисправностей

При необходимости подробной самодиагностики следует щелкнуть на разделе “self diagnosis” на нашем веб-сайте.

ПРИЗНАК НЕИСПРАВНОСТИ	ПРОВЕРЯЕМЫЕ ПУНКТЫ	СПОСОБЫ УСТРАНЕНИЯ
Не подается питание к инкубатору	<ul style="list-style-type: none"> ▶ Проверить правильность соединения электрического шнура. ▶ Убедиться в отсутствии обрыва питания. ▶ Проверить, не повреждена ли штепсельная вилка. 	<ul style="list-style-type: none"> ▶ Подсоединить электрический шнур к розетке. ▶ Проверить работоспособность сетевой розетки с помощью других электроприборов. ▶ Попробовать подключить инкубатор к другой розетке.
Температура недостаточно высокая	<ul style="list-style-type: none"> ▶ Проверить заданное значение температуры. ▶ Проверить работоспособность вентилятора циркуляции воздуха. ▶ Произвести инициализацию инкубатора. [см. стр. 17] 	<ul style="list-style-type: none"> ▶ Установить требуемую температуру. ▶ Вынуть штепсельную вилку из розетки, разобрать основной корпус и произвести чистку поверхностей вокруг вентилятора циркуляции воздуха с помощью щетки.
Звуковой аварийный сигнал с индикацией «HI» (авария по высокой температуре)	<ul style="list-style-type: none"> ▶ Проверить, не слишком ли высокая температура в инкубационном помещении. ▶ Проверить, не подвергается ли инкубатор воздействию прямых солнечных лучей 	<ul style="list-style-type: none"> ▶ Установить температуру в помещении на 28 °C (82,4 °F) ▶ Установить инкубатор в стороне от прямых солнечных лучей ▶ Вернуть инкубатор к заводской настройке [см. стр. 17]
Звуковой аварийный сигнал с индикацией «LO» (авария по низкой температуре)	<ul style="list-style-type: none"> ▶ Проверить, не слишком ли низкая температура в инкубационном помещении. ▶ Проверить, нормально ли работает нагреватель инкубатора (система регулирования температуры) 	<ul style="list-style-type: none"> ▶ Установить температуру в помещении на 28 °C (82,4 °F) ▶ Поместить термометр в инкубатор и проверить правильность настройки температуры ▶ Вернуть инкубатор к заводской настройке [см. стр. 17].
Влажность недостаточно высокая	<ul style="list-style-type: none"> ▶ Проверить настройку влажности. ▶ Закрыть дверцу после проверки. ▶ Произвести инициализацию инкубатора. [см. стр. 9] 	<ul style="list-style-type: none"> ▶ Обеспечить подачу воды. ▶ Установить требуемую влажность.
Посторонний шум при работе инкубатора - Во время работы инкубатора создается незначительный шум, обусловленный работой вентилятора циркуляции воздуха.	<ul style="list-style-type: none"> ▶ Проверить, не попали ли отходы от выведения, в частности, пух, яичная скорлупа, в вентилятор инкубатора. 	<ul style="list-style-type: none"> ▶ Вынуть штепсельную вилку из розетки, разобрать основной корпус и произвести чистку поверхностей вокруг вентилятора циркуляции воздуха с помощью щетки.
Отказ механизма поворота яиц	<ul style="list-style-type: none"> ▶ Проверить, не приведена ли в действие кнопка остановки механизма поворота яиц. (Горит контрольная лампа механизма поворота яиц) ▶ Убедиться в отсутствии посторонних предметов на поворотном лотке для яиц. ▶ Проверить правильность сборки поворотного лотка для яиц. ▶ Проверить на каждом уровне, не остановился ли двигатель поворота лотка. [см. стр. 10] 	<ul style="list-style-type: none"> ▶ Если требуется обеспечить поворот яиц можно перезапустить механизм поворота яиц вручную. ▶ Отсоединить питание и разобрать основной корпус для чистки лотка и механизма поворота яиц. ▶ Установить пластину для поворота яиц, как показано на рисунке на стр. 10.
Образование влаги в инкубаторе	<ul style="list-style-type: none"> ▶ Убедиться, что инкубатор не установлен в чересчур холодном помещении. ▶ Выключить и вновь включить инкубатор 	<ul style="list-style-type: none"> ▶ Переместить инкубатор в помещение с температурой выше 28 °C (82,4 °F) ▶ Конденсация влаги не является признаком неисправности. ▶ Полностью просушить инкубатор в хорошо вентилируемом месте.
Утечки воды из инкубатора	<ul style="list-style-type: none"> ▶ Убедиться, что инкубатор не переполнен водой. ▶ Проверить, не расположен ли инкубатор на наклонной поверхности. ▶ Убедиться в отсутствии конденсации влаги. 	<ul style="list-style-type: none"> ▶ Не допускается заполнять контейнер инкубатора водой выше указанного предела. ▶ Установить инкубатор на горизонтальную поверхность.



Перед закладкой яиц в инкубатор убедитесь в его полной работоспособности.

Технические характеристики

1-1 Наименование: Rcom USB 20 / Rcom PRO 20

1-2 Модель: UX-20 / PX-20

1-3 Программное обеспечение: Rcom USB 20

СИСТЕМА ИНКУБАЦИИ (для ОС WINDOWS)

Параметры питания		100-120 В, 50/60 Гц перем. тока 220-240 В, 50/60 Гц перем. тока	
Рабочая температура		20,0 ~ 42,0 [°C]	
Рабочая влажность		30 ~ 70[%]	
Потребляемая мощность		Средняя 48 Вт	Макс. 65 Вт
Вместимость		10-52 шт.	
Масса		4,5 кг	
Размер		(Ш)500 * (Д)410 * (В)160 мм	
Номинал плавкого предохранителя		250 В; 2,0 А; (Ø5×20 мм)	
Пределы температуры	Автоматический режим	Автоматическая настройка для каждого вида птиц (с возможностью ручного управления)	
	Ручной режим	20,0 ~ 42,0 [°C]	
	Программный режим (ПК)	Нормальная температура ~ 45,0 [°C]	
Пределы влажности	Автоматический режим	Автоматическая настройка для каждого вида птиц (с возможностью ручного управления)	
	Ручной режим	30-70% (может быть изменена в соответствии с условиями)	
	Программный режим (ПК)	30-70% (может быть изменена в соответствии с условиями)	
Интервал поворота яиц		15о – Варьируется в зависимости от типа лотка	
Вместимость	Мелкие:	52 шт. (перепелиные яйца):	Лоток для мелких яиц
	Стандартные:	20 шт. (куриные яйца):	Лоток для стандартных яиц
	Крупные:	10 шт. (гусиные яйца):	Лоток для крупных яиц
	Для всех размеров яиц:	Варьируется в зависимости от вида яиц Универсальный лоток для яиц (доп. комплектация)	
Подключение ПК - МОДЕЛЬ USB -	USB 2.0	- Передача данных по условиям вывода и регулирование параметров настройки в режиме реального времени - Модернизация инкубатора	



Бесплатный ремонт инкубатора не производится в следующих случаях:

1. Повреждения или отказы, вызванные несоблюдением требований по чистке или ненадлежащим обращением с инкубатором.
2. Повреждения или отказы, вызванные игнорированием требования по использованию дистиллированной воды.
3. Повреждения или отказы, вызванные выводением птенцов в инкубаторе.
(Выведение птенцов в инкубаторе не допускается. Для вывода птенцов надлежит использовать выводной инкубатор).
4. Повреждения или отказы, вызванные неправильным управлением (использованием).
5. Повреждения или отказы, вызванные использованием инкубатора с нарушением требований руководства по эксплуатации.
6. Повреждения или отказы, вызванные ошибками пользователя.

※ Зарегистрируйте серийный номер своего инкубатора на нашем веб-сайте для получения бесплатной 2-летней гарантии.

※ Порядок регистрации приводится на веб-сайте. (При отказе от регистрации на веб-сайте срок гарантии составляет 1 год).

※ Порядок регистрации изделия

Если вы являетесь новым членом Rcom, вам надлежит зарегистрироваться на нашем веб-сайте по адресу www.Rcom.co.kr

1. Щелкнуть на "SIGN UP" (расписаться) в верхнем правом углу
2. Ввести информацию в бланки.

Если вы уже зарегистрировали свою информацию на веб-сайте Rcom, войдите на веб-сайт www.Rcom.co.kr.

1. Щелкнуть на "Login" в верхнем правом углу.
2. Выбрать "Customer" и щелкнуть на "Register Products".
3. Ввести информацию в бланки.

Для регистрации на нашем сайте необходима следующая информация.

1. Фамилия
2. Адрес (домашний, компании) и адрес электронной почты, страна
3. Наименование изделия (модель и серийный номер)
4. Дата покупки и наименование организации продавца

ПЕРЕЧЕНЬ ЗАПАСНЫХ ЧАСТЕЙ ДЛЯ ИНКУБАТОРОВ Rcom USB 20, PRO 20, MAX 20

	H20-F201-10	H20 Корпус	(*)		H50-H611-10	H50 Крышка нагревателя увлажнителя	(*)
	H20-A202-10	H20 Нижний корпус ASM			H20-A216-10	H20 Увлажнитель ASM	
	H20-F203-10	H20 Выдвижная пластина			RCM-700-10	Силиконовая трубка	
	H20-A200-10	H20 Окно ASM			K20-H512-10	Опора нагревателя А	
	H20-A218P-10	H20 PRO Главная печатная плата ASM			H50-H612-10	Опора нагревателя В	
	H20-A218U-10	H20 ИБП главной печатной платы ASM			H20-A234L-10 H20-A234H-10	H20 Силиконовый ТЭН 110 В ASM H20 Силиконовый ТЭН 220 В ASM	
	H20-A218M-10	H20 MAX Главная печатная плата ASM			H20-AF212-10	H20 Передний фиксатор ASM	
	H20-A219-10	H20 Печатная плата импульсного источника питания (SMPS) ASM			H20-AF211-10	H20 Задний фиксатор ASM	
	RCM-A310-10	Датчик ТН V2, ASM			H20-F240-10	H20 Приточная решетка	
	H20-F206-10	H20 Крышка главной печатной платы			H20-F229-10	H20 Крышка заливного отверстия	

※

ПЕРЕЧЕНЬ ЗАПАСНЫХ ЧАСТЕЙ ДЛЯ ИНКУБАТОРОВ Rcom USB 20, PRO 20, MAX 20

Изображение	Номер детали	Название детали (*Совместимая)	Изображение	Номер детали	Название детали (*Совместимая)
	H20-F237-10 (Option)	H20 Лоток для вывода		H20-F219P-10 (R90-F219M-10)	H20 PRO Мембранный переключатель (тип R90 Pro)
	H20-F210-10	H20 Универсальный лоток (*инкубатор для рептилий)		H20-F224-10	H20 Ведущая шестерня
	H20-F233-10	Пластиковый (АБС) разделитель (2 шт.)		H20-F223-10	Мотор-редуктор 330
	H20-F234-10 (option)	H20 Роликовый разделитель		H20-F214-10	Бесщеточный вентилятор постоянного тока для увлажнителя BLDC FAN40
	H20-F208-10	H20 Стандартный лоток		H20-F226-10	Бесщеточный вентилятор пост. тока BLDC FAN50
	H20-F207-10	H20 Лоток для крупных яиц		H20-304XX-10	Сетевой шнур (8)
	H20-F209-10	H20 Лоток для мелких яиц		H20-H686-10	H20 Резиновая опора
	H20-F219M-10 (R90-F219M-10)	H20 MAX Мембранный переключатель (тип R90 Max)		H20-F239-10	H20 Пенополистирольный шар
				H20-F244-10 (Option)	H20 Прокладка для вывода
				RCM-347-10	Кабель USB

※ Часть запчастей в данном перечне отсутствует.

Изделие Rcom предназначено для легкого и удобного использования.
Оно может подвергаться изменениям без предупреждения для улучшения рабочих характеристик, конструкции, способов чистки, программного обеспечения и т.п.



www.Rcom.co.kr

ПРОДАВЕЦ



ПРОИЗВОДИТЕЛЬ

AUTOELEX CO.,LTD.

- Головной офис : Deokam 612 Juchon Gimhae
621-843 KOREA (Корея)
- ТЕЛЕФОН : 82-55-337-2560 (прямой
телефон коммерческого отдела)
82-55-337-2561~3 (Офис)
- ФАКС : 82-55-337-2568
- E-MAIL : Rcom@Rcom.co.kr

Изделие Rcom имеет наилучшую конструкцию с высоким качеством, ценностью и рабочими характеристиками!